

Montageanleitung CUBO



Wichtige Informationen für die Montage unserer Badmöbel.
Bitte vor der Montage sorgfältig durchlesen und aufbewahren.



Produktabbildungen sind beispielhaft und können vom bestellten Modell abweichen.



Montagereihenfolge

1. Spiegelschrank / Lichtspiegel
2. WT-Unterschrank
3. Waschtisch



Montageanleitung Spiegelschränke / Lichtspiegel

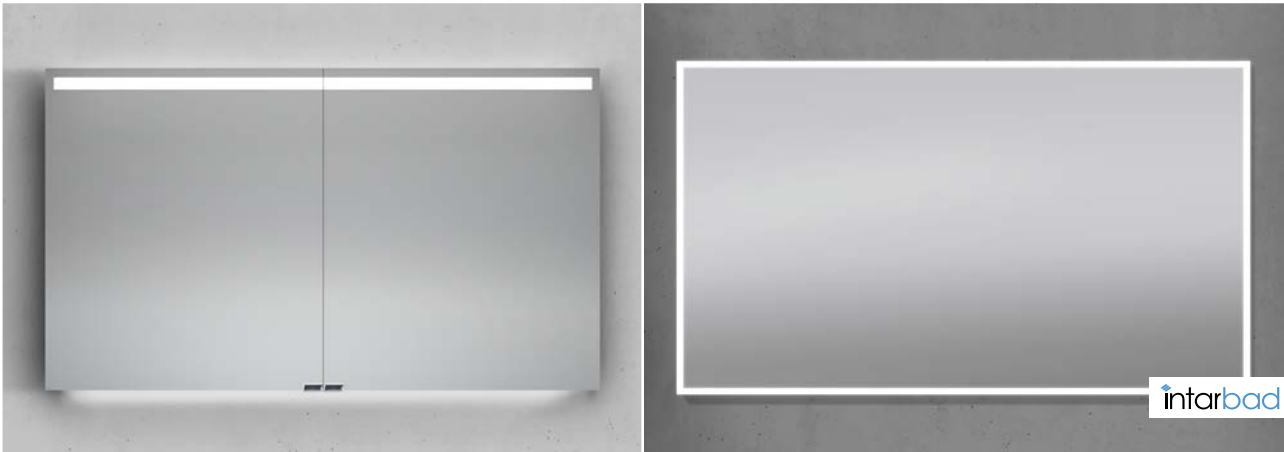

Produktabbildung ist beispielhaft und kann vom bestellten Modell abweichen.



Montage von Spiegelschränken

- Glastürscharniere vom Korpus demontieren (**Abb.1 Demontage**)
- Glastürscharniere an die Spiegeltüren montieren (das Scharnier in die Klebeplatte einklicken und öffnen) (**Abb. 1 Montage / Öffnen**)
- Achtung bei der 20 cm Spiegeltür wird einmal ein Scharnier mit Feder (**Abb. 6 - Lieferumfang**) und einmal ein Scharnier ohne Feder verbaut (**Abb. 5 - Lieferumfang**)
- Position des Schrankes an der Wand bestimmen und dann die Position der Montageplatten und Bohrlöcher markieren. Die beigefügten Montageplatten voneinander trennen (Sollbruchstellen), so dass Sie 2 Platten haben! (**Abb. 7 - Lieferumfang**) Montageplatten so dicht wie möglich an der Wand befestigen
- LED-Aufbauleuchte mit Hilfe der mitgelieferten Schrauben an markierten Stellen, oben auf dem Spiegelschrank, montieren
- Schließen Sie Ihre LED-Aufbauleuchte an den Trafo an (schwarzer Steckverbinder). Diese Installation sollte nur vom ausgebildeten Fachpersonal durchgeführt werden.
- Spiegelschrank vorsichtig in die vorgesehene Verankerung setzen und anschließend ausrichten und fixieren (**Abb. 2**)
- Stellschrauben/Bohrungen in der Rückwand mit den vorhandenen Abdeckkappen abdecken (**Abb. 8 - Lieferumfang**)
- Glasfachbodenträger in die vorgesehenen Bohrungen einsetzen und den Glasfachboden einschieben (**Abb. 9 - Lieferumfang**)
- Position der Magnetleiste wählen und aufkleben (**Abb. 10 - Lieferumfang**)
- Spiegeltüren montieren und ausrichten (**Abb.1 - Montage; Abb. 3**)
- Türdämpfungen an die oberen Scharniere anbringen (**Abb. 4 - Montage; Abb. 11 - Lieferumfang**)
- Stellschrauben im Scharnier mit den vorhandenen Abdeckkappen abdecken (**Abb. 12 - Lieferumfang**)
- Griffaufkleber an die Spiegeltüren aufkleben (**Abb. 13 - Lieferumfang**)
- Position des Vergrößerungsspiegels wählen (wir empfehlen die Innenseiten einer Spiegeltür) und aufkleben (**Abb. 14 - Lieferumfang**)



Montage von Lichtspiegeln

- Position des Lichtspiegels an der Wand bestimmen, Bohrpunkte anzeichnen, bohren, Dübel einstecken und Schraubhaken eindrehen (**Abb. 15 - Lieferumfang**)
- Elektrik anschließen. Achtung: Schalten Sie dabei vorher den Strom ab!
- Bitte beachten: Elektroarbeiten sollten **NUR** von einem Fachmann ausgeführt werden
- Bei Lichtspiegel mit umlaufender LED-Beleuchtung ist eine Justierung nicht möglich

Abb. 1 | Demontage und Montage von Glastürscharnieren

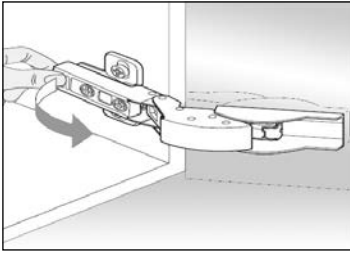

Demontage

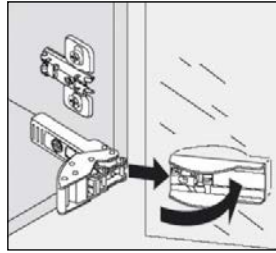

Montage

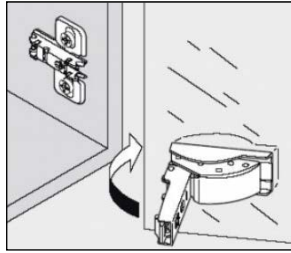

Öffnen

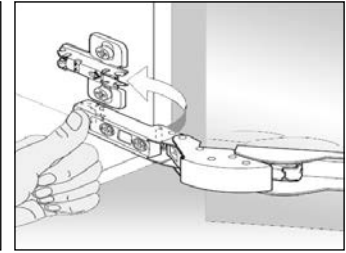

Montage

Abb. 2 | Schrankaufhänger Spiegelschrank



Höhenverstellbarkeit

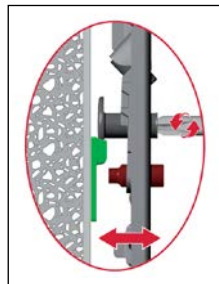

Tiefenverstellbarkeit

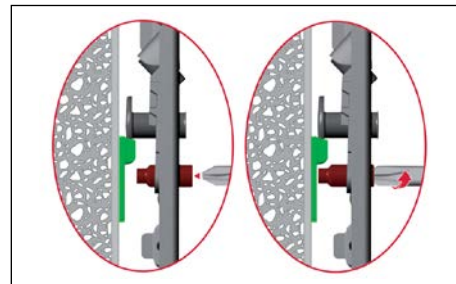

Lockerung/Fixierung

Abb. 3 | Einstellung von Scharnieren











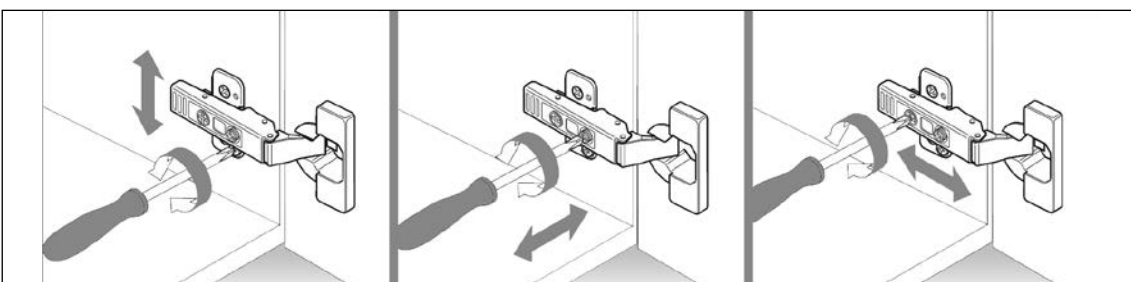
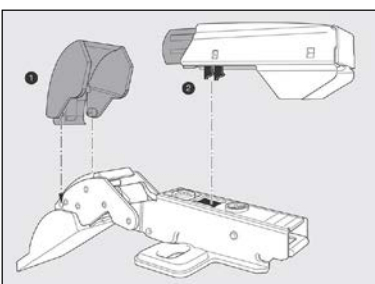
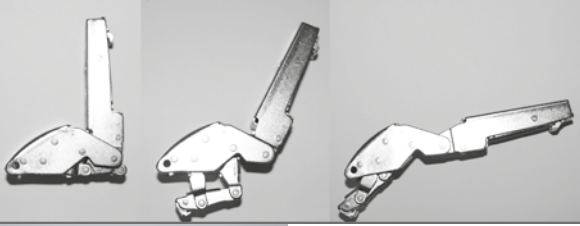

Abb. 4 | Montage von Glastürdämpfung und Abdeckkappe



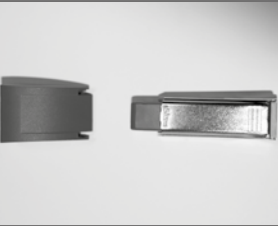

	Abb. 5 Pro 20 cm Spiegeltür 1 Scharnier ohne Feder
	Abb. 6 Pro Spiegeltür 2 Scharniere mit Feder
	Abb. 7 Montageplatten (Voneinander trennen) Schrauben 8 mm Dübel 8 mm
	Abb. 8 Pro Schrankaufhänger 1 Abdeckkappe
	Abb. 9 Pro Glasfachboden 4 Glasfachbodenträger Pro Fach 2 Glasfachböden
	Abb. 10 Pro Spiegelschrank 1 Magnetleiste (individuell kürzbar)
	Abb. 11 Pro Tür 1 Türdämpfung (graue Abdeckkappe + graues Aufsatzteil)
	Abb. 12 Pro Tür 1 Abdeckkappe für das Scharnier ohne Türdämpfung
	Abb. 13 Pro Tür 1 Griffaufkleber
	Abb. 14 Pro Spiegelschrank 1 Vergrößerungsspiegel (optional)
	Abb. 15 (nur bei Lichtspiegeln) 2 Befestigungshaken 2 Dübel 8 mm

Montageanleitung Waschtischunterschränke



Produktabbildung ist beispielhaft und kann vom bestellten Modell abweichen.



Montage von Waschtischunterschränken

- Auszüge vom Korpus demontieren / aushängen
(Abb. 1)
- Position des WT-Unterschranks an der Wand bestimmen und dann die Position der Montageplatten und Bohrlöcher markieren. Montageplatten so dicht wie möglich an der Wand befestigen.
(Abb. 4 und Abb. 6 - Lieferumfang)
- Abdeckkappe vom Schrankaufhänger an beiden Seiten lösen.
(Abb. 8 - Lieferumfang)
- WT-Unterschrank vorsichtig auf die Montageplatte setzen und anschließend von der Höhe und Tiefe ausrichten.
(Abb. 4)
- Schrankaufhänger mit den vorhandenen Abdeckkappen abdecken.
(Abb. 8 - Lieferumfang)
- Griffe mit den vorhandenen Schrauben montieren.
(Abb. 7 - Lieferumfang)
- Waschtisch vorsichtig behandeln und nicht auf die Kanten stellen.
- Wasseranschlüsse durch einen Fachmann oder qualifizierten Techniker durchführen lassen.
- Auf die seitlichen Auflageflächen des WT-Unterschranks Silikon auftragen und den Waschtisch vorsichtig auf den WT-Unterschrank aufsetzen
Bitte beachten: Da es sich um einen Aufsatzwaschtisch handelt, ist eine Wandmontage bzw. Verschraubung nicht notwendig)
- Auszüge montieren / einhängen und ausrichten.
(Abb. 2 / Abb. 3)
- Alle Stellen, in die das Wasser eindringen kann (insbesondere rund um den Waschtisch) mit Silikon abdichten.
(Abb. 5)

Abb. 1 | Demontage der Auszüge



Auszug des Unterschranks nach vorne ausziehen – öffnen

Auszug an den Seiten festhalten, nun gleichzeitig mit beiden Händen, diesen mit Schwung nach oben anheben und ausziehen (der Auszug ist nur eingeklickt, Sie lösen damit den Klickmechanismus)

Auszug herausnehmen

Abb. 2 | Montage der Auszüge



Korpusschiene ausziehen und den Auszug aufsetzen

Auszug in den WT-Unterschrank ganz einschieben - arretiert automatisch

Abb. 3 | Höhenverstellung der Auszüge



Abdeckung am Rand der Schublade (innen) entfernen

Schraube etwas lösen, damit die Front verstellt werden kann

Schraubendreher in die richtige Position stellen und die Höhe einstellen

Dies an beiden Seiten der Schubladenzarge vornehmen. Dann (siehe das mittlere Bild) die Schraube wieder festziehen und die Stellschrauben mit der vorhandenen Abdeckkappe abdecken.

Abb. 4 | Montage/Einstellung der Schrankaufhänger WT-Unterschrank



Montage

Ausrichtung

Abb. 5 | Waschtisch-Montage | Abdichten zur Wand mit Silikon

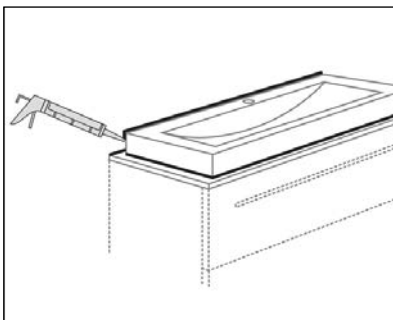

 **Lieferumfang / Montagezubehör von Waschtischunterschrank**

	<p>Abb. 6 Montageplatte Schrauben 8 mm Dübel 8 mm</p>		<p>Abb. 8 Pro Schrankaufhänger 1 Abdeckkappe</p>
	<p>Abb. 7 Pro Griff je nach Griffmodell 2-4 Schrauben</p>		